

Руководство по использованию



Дальномер

RGK D600
D1000
D1500

Содержание

1	Меры предосторожности	4
2	Комплектация	4
3	Технические характеристики	5
4	Введение	5
5	Устройство прибора	6
6	Дисплей	7
7	Работа с дальномером	7

1 Меры предосторожности

Внимательно ознакомьтесь с инструкцией перед работой с прибором.

Несоблюдение инструкций может привести к поломке прибора, неточности измерений или причинить вред здоровью.

Прибор нельзя разбирать или ремонтировать самостоятельно. Запрещено модифицировать лазерный излучатель. Храните прибор в местах, недоступных для детей.

Строго запрещено направлять лазерный луч в глаза, а также на отражающие поверхности.

Не используйте прибор в самолете или рядом с медицинским оборудованием, легковоспламеняющимися или взрывоопасными предметами.

Не выбрасывайте прибор или аккумуляторы вместе с бытовым мусором, утилизируйте их правильно.

По вопросам, связанным с качеством работы прибора, или любым другим, обращайтесь в магазин или к производителю.



2 Комплектация

1. Прибор
2. Ремешок на руку
3. Чехол
4. USB кабель
5. Салфетка для протирки оптики
6. Инструкция

3 Технические характеристики

Модель	RGK D600	RGK D1000	RGK D1500
Диапазон измерений	3-600м	3-1000 м	3-1500 м
Точность измерения расстояний	$\pm(0.8 + 2 \cdot 10^{-3} \cdot D)$ м		
Увеличение зрительной трубы	(6.0 \pm 5%) крат		
Поле зрения	6.0 \pm 10%		
Диапазон измерения скорости	0-300 км/ч		
Точность измерения скорости	± 5 км/ч		
Измерение высоты	есть		
Диапазон измерения углов наклона	$\pm 90^\circ$		
Пределы допускаемой абсолютной погрешности измерений углов наклона	$\pm 0.3^\circ$		
Диоптрийная настройка	$\pm 2^\circ$		
Диаметр объектива	23.7 \pm 1.0 мм		
Диаметр окуляра	15.0 \pm 1.0 мм		
Диаметр выходного зрачка	3.7 \pm 0.5 мм		
Покрытие оптики	многослойное		
Источник питания	Li-ion 3.7V 750mAh		
Время работы от одного заряда	30000 измерений		
Пылевлагозащита	IP54		
Длина волны лазера	905 нм		
Рабочая температура	От -25 $^\circ$ C до +60 $^\circ$ C		
Вес, не более	210 г		
Размеры, не более	110 x 80 x 45 мм		

4 Введение

Лазерные дальномеры RGK D600, D1000, D1500 – многофункциональные оптико-электронные приборы, сочетающие в себе возможности дальномера, монокуляра, измерителя угла, скорости и высоты.

Приборы отлично подходят для использования на охоте, при игре в гольф, стрельбах, в пеших походах или для повседнев-

ных измерений. Дальномеры отличаются высокой точностью, коротким временем измерения, низким энергопотреблением и функцией автоматического отключения для сохранения заряда батареи.

Принцип работы прибора заключается в измерении времени, затраченном импульсным инфракрасным лучом на достижение цели, отражение и возвращение в приемник излучения. На основании этого времени прибор рассчитывает расстояние до цели. Максимальное расстояние измерения зависит от отражательной способности цели, ее размера, цвета и формы.

5 Устройство прибора

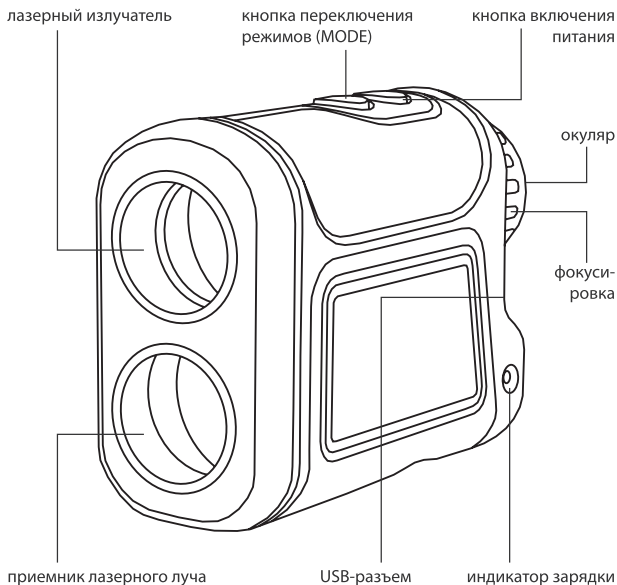

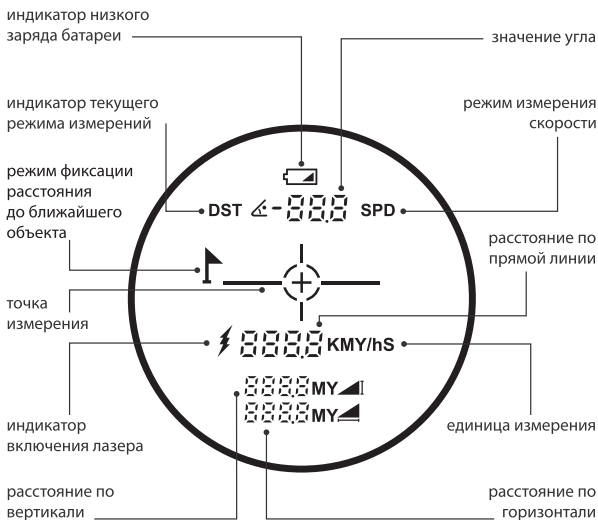

6 Дисплей



7 Работа с дальномером

Включение

На верхней поверхности прибора располагаются две кнопки: кнопка включения питания и кнопка изменения режима. Нажмите и удерживайте кнопку  в течение 1 секунды для включения дисплея.

В случае какого-либо сбоя при работе прибора нажмите и удерживайте кнопки  и изменения режима в течение 6 секунд для перезагрузки.

Поворачивайте фокусировку окуляра, пока изображение не станет четким.

Переключение режимов

Кратковременным нажатием кнопки MODE выберите один из трех режимов:

1. Измерение расстояний позволяет измерять прямое и горизонтальное расстояние до цели, угол и высоту.
2. Скорость на экране отображается скорость перемещения объекта (SPD).



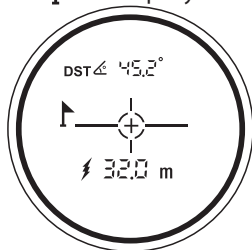

Нажмите и удерживайте кнопку  для измерения скорости движущегося объекта. Прибор обновляет значение скорости ежесекундно.

3. Режим фиксации расстояния до ближайшего объекта. На дисплее отображается  как на рисунке ниже:



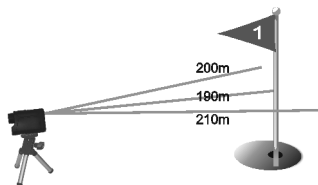

Данная функция особенно удобна для измерения расстояний до тонких целей, таких, как флагшток, мачта или столб.



Наведите прибор на цель (например, флагшток), нажмите кнопку  и просканируйте ближайшие окрестности цели. Дальномер автоматически определит расстояние до флагштока. Отпустите кнопку , результат измерения зафиксируется.

Внимание: полученный результат равен расстоянию до ближайшего объекта. Если в данном режиме работы в поле зрения прибора попадет объект, расположенный к вам ближе, чем флагшток, будет измерено расстояние до этого объекта. По этой причине при сканировании перемещайте прибор медленно и будьте внимательны, чтобы получить адекватный и точный результат.



Измерение расстояний

Нажмите кнопку  и вся информация появится на дисплее. Индикатор лазера  будет мигать, пока лазер работает. Если при измерении расстояния отражение от цели слишком слабое, дисплей будет показывать «----».

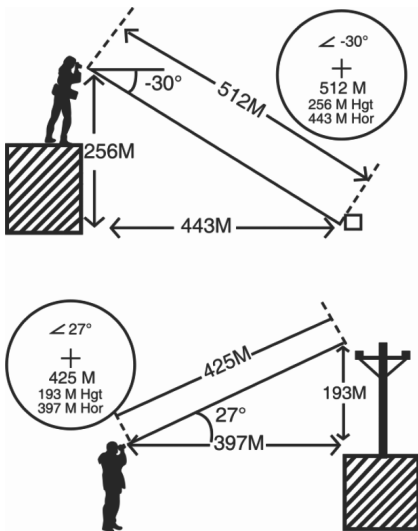
Ниже на рисунках показаны измерения расстояния до цели и показания измерений на дисплее прибора.



Сканирование

Нажмите и удерживайте кнопку  до появления значка SCAN на дисплее. При наведении на другую цель показания расстояния по прямой, расстояние по горизонтали и высота будут постоянно обновляться. Отпустите кнопку  для остановки сканирования.

Единицы измерения

Для переключения между единицами измерения (метры/ярды) нажмите и удерживайте кнопку MODE.

Выключение

Если в течение 20 секунд не производится никаких действий с прибором, он самостоятельно отключится.

Питание

Значок  появляющийся на экране означает низкий заряд батареи. При появлении этого значка необходимо зарядить прибор. Красный цвет индикатора на корпусе — прибор подключен и заряжается. Зеленый — зарядка полностью завершена. Среднее время зарядки аккумулятора — 3 часа.